

studio XPS™

セットアップガイド

DELL™

YOURS IS HERE

studio XPS™

セットアップガイド

モデル PP17S

メモ、注意、警告



メモ：コンピュータを使いやすくするための重要な情報を説明しています。



注意：ハードウェアの損傷やデータの損失の可能性を示し、その危険を回避するための方法を説明しています。



警告：物的損害、けが、または死亡の原因となる可能性があることを示しています。

この文書の情報は、事前の通知なく変更されることがあります。

© 2008-2009 すべての著作権は **Dell Inc.** にあります。

Dell Inc. の書面による許可のない複写は、いかなる形態においても厳重に禁じられています。

本書に使用されている商標：Dell、DELL のロゴ、XPS、および DellConnect は Dell Inc. の商標です。Intel は米国およびその他の国における Intel Corporation の登録商標、および Core は米国およびその他の国における Intel Corporation の商標です。

Microsoft、Windows、Windows Vista および Windows Vista スタートボタンロゴ は、米国および他の国々における商標または登録商標です。Blu-ray Disc は、Blu-ray Disc Association の商標です。Bluetooth は Bluetooth SIG、Inc. が所有する登録商標であり、Dell ではライセンス契約を得て使用しています。

本書では、上記記載以外の商標および会社名が使用されている場合がありますが、これらの商標や会社名は、一切 Dell Inc. に帰属するものではありません。

目次

Studio XPS™ ノートブックの セットアップ	5	ディスプレイの機能	22
コンピュータをセットアップする前に	5	メディア、ワイヤレス、および パワーコントロール	24
AC アダプタの接続	6	コンピュータベースおよび キーボードの機能	25
ワイヤレスコントロールのチェック	7	オプションのグラフィックプロセッサの 機能	27
ネットワークケーブルの接続 （オプション）	8	ソフトウェア機能	27
パワーコントロールを押す	9	問題の解決	30
Windows Vista® のセットアップ	10	ネットワークの問題	30
インターネットへの接続（オプション）	10	電源の問題	31
5.1 オーディオ接続のセットアップ	12	メモリの問題	32
バッテリーの取り外しおよび取り付け	13	フリーズおよびソフトウェアの問題	32
Studio XPS™ の使い方	14		
デバイスステータスライト	14		
コンピュータ右側の機能	16		
コンピュータ左側の機能	20		

サポートツールの使い方	34	お問い合わせになる前に.	45
Dell Support Center (デルサポート センター)	34	デルへのお問い合わせ.	47
システムメッセージ.	35	情報およびリソースの検索方法	48
ハードウェアトラブルシューティング.	36	基本仕様	50
Dell Diagnostics (診断) プログラム.	37	索引	59
システムの復元オプション	38		
システムの復元	38		
Dell Factory Image Restore	40		
オペレーティングシステムの 再インストール	41		
困ったときは	43		
テクニカルサポートおよび カスタマーサービス.	44		
DellConnect™	44		
オンラインサービス.	44		
製品情報	45		
保証期間中の修理または返品について.	45		

Studio XPS™ ノートブックのセットアップ

本項では、Studio XPS 1340 のセットアップ、および周辺機器の接続に役立つ情報を提供します。

コンピュータをセットアップする前に

コンピュータは、電源へ容易にアクセスでき、十分な通風のある平らな場所に設置してください。

コンピュータの周りの通風を制限すると、オーバーヒートの原因となる場合があります。オーバーヒートを防ぐために、コンピュータ背面に最低 **10.2 cm** およびその他すべての側面に最低 **5.1 cm** のすきまがあるようにします。お使いのコンピュータに電源が入っている時は、キャビネットまたは引き出しなどの狭い空間には置かないでください。

- ➡ **注意：**コンピュータの上に重い物、または尖った物を置いたり積み上げたりすると、コンピュータに恒久的な損傷を与える可能性があります。



AC アダプタの接続

AC 電源アダプタをコンピュータに接続してから、それをコンセントまたはサージプロテクタに差し込みます。

⚠ 警告： AC アダプタは世界各国のコンセントに適合しています。ただし、電源コネクタおよび電源タップは、国によって異なります。互換性のないケーブルを使用したり、ケーブルを不適切に電源タップまたはコンセントに接続したりすると、火災の原因になったり、装置に損傷を与えたりする恐れがあります。



ワイヤレスコントロールの チェック

ワイヤレスを有効にするには、コンピュータの電源を入れて、センターコントロールカバーのワイヤレスコントロール  に軽く触れてから、離します。

このコントロールを使用して、飛行機ですべてのワイヤレス無線通信を無効にするよう通知された場合などに、ワイヤレス無線通信（Bluetooth®、WiFi、および WWAN）すべてをすばやく無効に設定できます。このコントロールに軽く触れると、現在の無線通信がすべて無効になります。もう一度コントロールに軽く触れると、ワイヤレス無線通信は、無効にする前のそれぞれの状態に戻ります。



ネットワークケーブルの接続 (オプション)

有線のネットワーク接続を使用する場合は、
ネットワークケーブルを接続します。

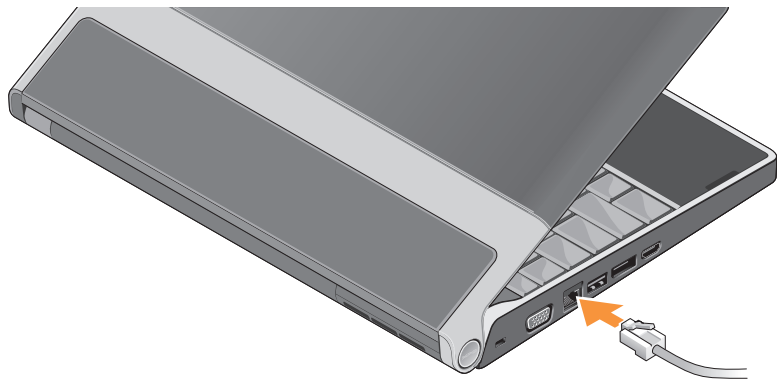

パワーコントロールを押す



Windows Vista® のセットアップ

お使いのコンピュータは Windows Vista 用に設定されています。Windows Vista を初めてセットアップするには画面に表示される手順に従ってください。これらの手順は必要なもので、完了に最高 15 分かかる場合があります。画面にはライセンス契約の受諾、設定の選択、およびインターネット接続のセットアップなど、いくつかの手順が示されます。

- ➡ **注意**：オペレーティングシステムのセットアッププロセスを妨げないようにしてください。プロセスが妨げられると、お使いのコンピュータが不安定になる場合があります。

インターネットへの接続 (オプション)

-  **メモ**：インターネットサービスプロバイダ (ISP) および ISP が提供するオプションは国によって異なります。

インターネットに接続するには、ネットワーク接続または外付けモデム、および ISP が必要です。

有線インターネット接続のセットアップ

ダイヤルアップ接続をお使いの場合は、インターネット接続の設定をする前に、電話線を外付けの USB モデム (オプション) および壁の電話ジャックに接続します。DSL またはケーブル / サテライトモデム接続をお使いの場合、ご利用の ISP または携帯電話サービスに設定方法問い合わせ、11 ページの「インターネット接続の設定」を参照してください。

ワイヤレス接続のセットアップ

ワイヤレスネットワークのセットアップと使用方法についての詳細は、お使いのルーターのマニュアルを参照してください。

ワイヤレスインターネット接続を使用するには、まず、ワイヤレスルーターに接続する必要があります。

ワイヤレスルーターを使用した接続を確立するには、次の手順を実行します。

1. 開いているファイルをすべて保存してから閉じ、実行中のプログラムをすべて終了します。
2. **Start** (スタート)  → **Connect To** (接続) とクリックします。

3. 画面の手順に従ってセットアップを完了します。

インターネット接続のセットアップ

デスクトップ上にある既存の ISP のショートカットを使用してインターネット接続をセットアップするには、次の手順を実行します。

1. 開いているファイルをすべて保存してから閉じ、実行中のプログラムをすべて終了します。
2. Microsoft® Windows® デスクトップで ISP のアイコンをダブルクリックします。
3. 画面の手順に従ってセットアップを完了します。

デスクトップに ISP アイコンが存在しない場合、または別の ISP でインターネット接続をセットアップする場合、次の項にある手順を実行してください。

-  **メモ：**過去にインターネットの接続に成功したにもかかわらず、今回接続できない場合は、ISP のサービスが停止している可能性があります。サービスの状態について ISP に確認するか、後でもう一度接続してみてください。

-  **メモ：**ご利用の ISP 情報をご用意ください。ISP の情報がわからない場合には、インターネットの接続ウィザードから情報を入手できます。

1. 開いているファイルをすべて保存してから閉じ、実行中のプログラムをすべて終了します。
2. **Start** (スタート)  → **Control Panel** (コントロールパネル) とクリックします。
3. **Network and Internet** (ネットワークとインターネット) で、**Connect to the Internet** (インターネットの接続) をクリックします。
4. **Connect to the Internet** (インターネットの接続) ウィンドウが表示されます。

接続方法により、**Broadband** (ブロードバンド (PPPoE)) または **Dial Up** (ダイヤルアップ) のいずれかを選択します。

- a. DSL、衛星モデム、ケーブル TV モデム、またはワイヤレステクノロジー接続を使用する場合は、**Broadband** (ブロードバンド) を選択します。

- b. オプションの **USB** ダイアルアップモデム、または **ISDN** を使用する場合は、**Dial-up** (ダイヤルアップ) を選択します。

 **メモ**：どの種類の接続を選んだらよいかわからない場合は、ご契約の **ISP** にお問い合わせください。

5. 画面の指示に従い、ご利用の **ISP** より提供されるセットアップ情報を使用してセットアップを完了します。

5.1 オーディオ接続のセットアップ

5.1 オーディオ接続をセットアップするには、次の手順を実行します。

Start (スタート)  → **Control Panel** (コントロールパネル) → **Additional Options** (追加オプション) をクリックします。 **IDT Audio Control Panel** (IDT オーディオコントロールパネル) を実行します。 **Jacks** (ジャック) タブには、3つのコネクタアイコンがあります。手順に従い、セットアップを完了します。

1. マイクアイコンをクリックして、**Device : Rear Speakers** (デバイス：後部スピーカ) を選択し、背面スピーカケーブルをオーディオ入力 / マイクコネクタに接続します。
2. 真中のヘッドフォンアイコンをクリックして、**Device : Center / LFE Speaker** (デバイス：中央 / LFE スピーカ) を選択し、お使いの中央 / ウーハースピーカケーブルを、中央のオーディオ出力 / ヘッドフォンコネクタにつなぎます。
3. 右のヘッドフォンアイコンをクリックして、**デバイス：前面スピーカ** を選択し、前面スピーカケーブルを右側のオーディオ出力 / ヘッドフォンコネクタに接続します。

バッテリーの取り外しおよび 取り付け

⚠ 警告：適切でないバッテリーを使用すると、火災または爆発を引き起こす可能性があります。このコンピュータにはデルから購入したバッテリーのみを使うようにしてください。他のコンピュータのバッテリーは使用しないでください。

⚠ 警告：バッテリーを取り外す前に、コンピュータをシャットダウンし、外付けケーブル（AC アダプタを含む）を外します。

バッテリーを取り外すには次の手順を実行します。

1. コンピュータをシャットダウンし、裏返します。
2. バッテリーリリーススラッチをスライドさせ、開いたままにします。
3. バッテリーをスライドさせて取り出します。

バッテリーを取り付けるには、カチッと所定の位置に収まるまで、バッテリーをベイにスライドさせます。

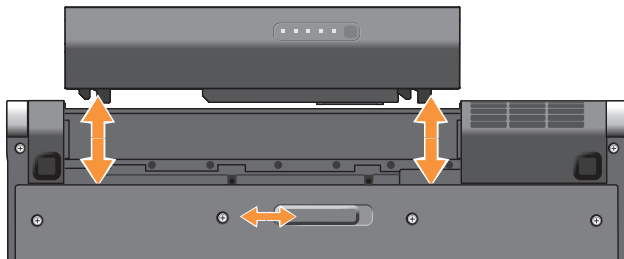







Studio XPS™ の使い方

お使いのコンピュータには、情報が一目でわかるインジケータ、コントロール、ボタンおよび機能や、一般的なタスクがすばやくできるショートカットが搭載されています。

デバイスステータスライト



-  **ハードディスクドライブアクティビティライト** – コンピュータがデータを読み取りまたは書き込みしている場合に点灯します。ライトの点滅はハードディスクドライブが動作していることを示します。
 - ➡ **注意：**データの損失を避けるため、ハードディスクドライブの動作ライトが点滅しているときは決してコンピュータの電源を切らないでください。
-  **Bluetooth® ステータスライト (オプション)** – Bluetooth ワイヤレステクノロジー内蔵のカードが有効になると点灯します。
 -  **メモ：**Bluetooth ワイヤレステクノロジーカードは、オプション機能です。

Bluetooth ワイヤレス機能を無効にするには、ワイヤレスコントロール  に軽く触れるか、タスクバーの Bluetooth アイコンを右クリックし、**Disable Bluetooth radio** (Bluetooth ラジオの無効化) をクリックします。
-  **Wi-Fi ステータスライト** – ワイヤレスネットワークが有効な場合に点灯します。ワイヤレスコントロールを使用すると、すべてのワイヤレス通信を素早くオンやオフにできます。
-  **WWAN ステータスライト** – WWAN が有効な場合に点灯します。

コンピュータ右側の機能

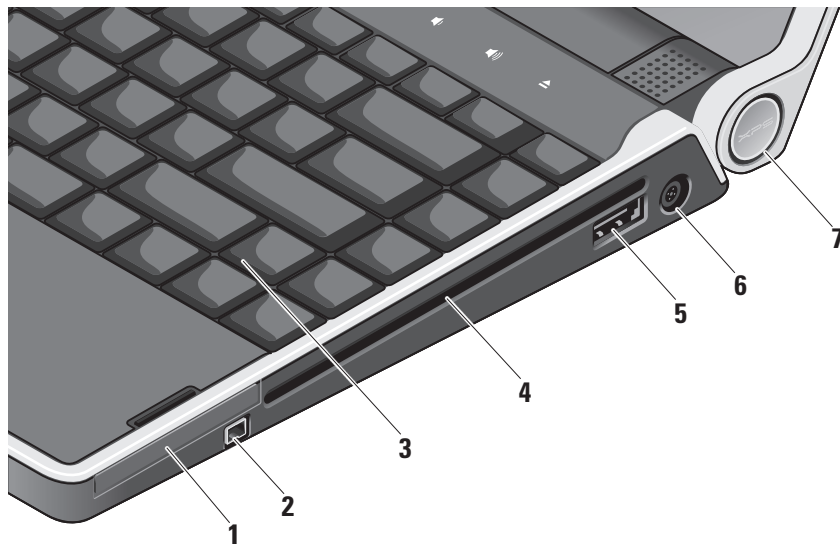

- 1 **EC** ExpressCard スロット – ExpressCard
1 枚をサポートします。
- 2 **1394** IEEE 1394 コネクタ – デジタルビデオ
カメラなど、高速シリアルマルチメディア
デバイスを接続します。
- 3 バックライト付きキーボード – すべての
キーの文字に光が当たり、暗い環境でも見
やすくなります。詳細に関しては、『Dell
テクノロジーガイド』を参照してください。

- 4 光学ドライブ – 標準のサイズとシェイプ
(12 cm) の CD および DVD の再生、読み
込み、または書き込みを行うことができま
す。
ディスクを挿入する時は、印刷面または筆
記部分が上向きになるようにしてください。

➡ **注意：**標準以外のサイズまたは形状の
ディスク（ミニ CD およびミニ DVD）
を使用しないでください。ドライブに
損傷を与えます。

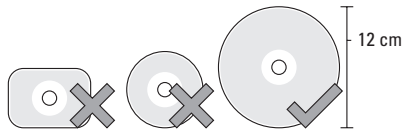

 **5 PowerShare 装備の eSATA/USB**

コンボコネクタ - eSATA 互換ストレージデバイス（外付けのハードディスクドライブまたは光学ドライブなど）または USB デバイス（マウスやキーボード、プリンタ、外付けドライブ、または MP3 プレイヤなど）を接続します。またこのコネクタは、コンピュータがオン/オフまたはスリープ状態でも USB デバイスの充電に使用することができます。この機能は、外付け USB デバイスが USB 仕様に適合していても、コンピュータの電源がオフ、またはスリープ状態である時、一部の外付け USB デバイスで機能しない場合があります。このような場合には、コンピュータの電源を入れてデバイスを充電してください。

 **メモ：** USB デバイスの充電中にコンピュータの電源がオフの状態、またはスリープ状態になった場合、USB デバイスを取り外し、再度接続して充電を継続します。

 **メモ：** バッテリ全体の駆動時間が残り 10 % だけになると、USB PowerShare は、自動的にシャットオフされます。

 **6 AC アダプタコネクタ** - コンピュータに電源を投入したり、バッテリーを充電する AC アダプタを接続します。

7 電源ライト - コンピュータに電源が入ると点灯します。ライトの点灯はそれぞれ次を意味します。

バッテリー電源の場合：

- 白色の点灯 - コンピュータがバッテリーで電源で作動しています
- 橙色の点灯 - バッテリの充電量が低くなっています
- 橙色の点滅 - バッテリの残りの充電量が非常に少なくなっています
- 白色の点滅 - コンピュータはスリープ状態です

AC アダプタの場合：

- 白色の点灯 - コンピュータには電源が入っており、バッテリーは充電されています
- 白色の点滅 - コンピュータはスタンバイ状態です

光学ディスクドライブの使い方

- ➡ **注意：**標準以外のサイズまたは形状のディスク（ミニ **CD** およびミニ **DVD**）を使用しないでください。ドライブに損傷を与えます。

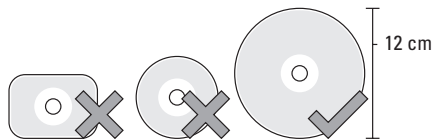

- ✍ **メモ：** **CD** および **DVD** を再生しているか、または記録している間は、コンピュータを移動しないでください。

ディスクをディスクスロットの中央に置き、ラベルを上側に向けてディスクをスロットに軽く押し込みます。ドライブは自動的にディスクを引き込み、内容の読み取りを開始します。



ディスクをドライブから取り出すには、取り出しコントロール  に軽く触れます。コントロールはディスクが取り出される前に、取り出し確認のため数秒間点滅します。

コンピュータ左側の機能

✎ メモ：デバイスを DisplayPort コネクタと HDMI コネクタに同時に接続しないでください。

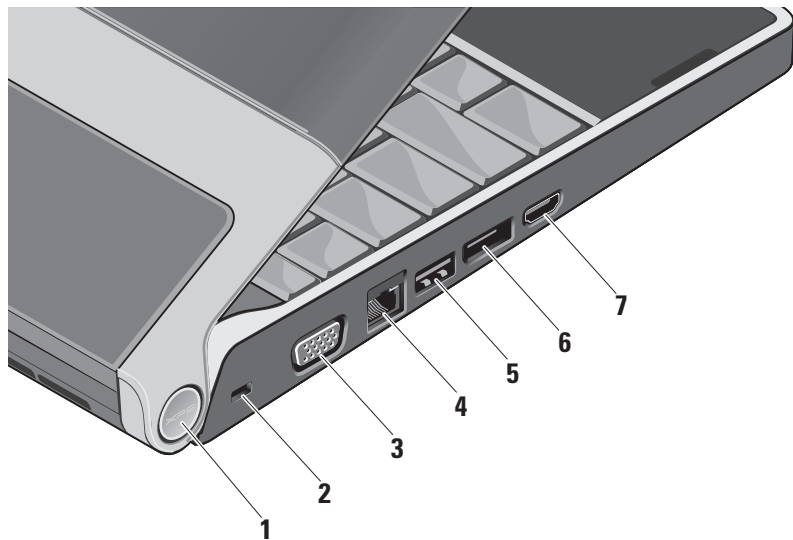

- 1 **電源ライト** – コンピュータの電源がオンになると点灯します。ライトの点灯はそれぞれ次を意味します。

バッテリー電源の場合：

- 白色の点灯 – コンピュータはバッテリー電源で動作しています
- 橙色の点灯 – バッテリーの充電量が低くなっています
- 橙色の点滅 – バッテリーの残りの充電量が非常に少なくなっています
- 白色の点滅 – コンピュータはスリープ状態です

AC アダプタの場合：

- 白色の点灯 – システムの電源がオンの状態で、バッテリーは充電されています
- 白色の点滅 – コンピュータはスタンバイ状態です

- 2 **セキュリティケーブルスロット** – 市販の盗難防止用品をコンピュータに取り付けます。

 **メモ：**盗難防止用品を購入される前に、お使いのセキュリティケーブルスロットに対応しているかどうかを確認してください。

- 3  **VGA コネクタ** – モニタまたはプロジェクタを接続します。

- 4  **ネットワークコネクタ** – ケーブル接続でネットワーク信号を使用する場合に、このコネクタを使用することにより、お使いのコンピュータをネットワークやブロードバンドデバイスに接続します。

- 5  **USB コネクタ** – マウスやキーボード、プリンタ、外付けドライブまたは MP3 プレイヤなどの USB デバイスに接続します。

6  **DisplayPort** コネクタ – 外付け
DisplayPort モニタをサポートするデジタル
インタフェース標準コネクタです。

7  **HDMI** コネクタ – 5.1 オーディオおよ
びビデオ信号用として TV に接続します。
このコネクタは **HDMI** の入力ポートとして
の使用はできません。

 **メモ**：モニタと使用する場合、ビデオ
信号のみが読み込まれます。

ディスプレイの機能

ディスプレイパネルには、カメラおよびそれに
付属するデュアルデジタルアレイマイクが搭載
されます。

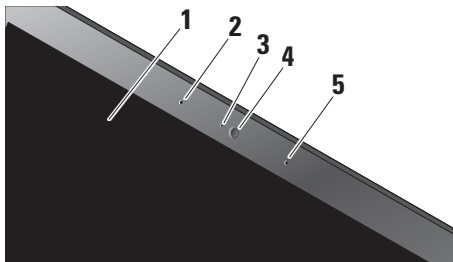





- 1 **モニター** – お使いのコンピュータの購入時の
選択により、種類が異なる場合があります。
ディスプレイの詳細に関しては、『**Dell**
テクノロジーガイド』を参照してください。
- 2 **左デジタルアレイマイク** – 右デジタルア
レイマイクと連結し、ビデオ会議および音声
録音用に高品質のサウンドを提供します。

- 3 カメラアクティビティインジケータ – カメラがオンおよびオフであることを示します。
- 4 カメラ – ビデオキャプチャ、会議、およびチャット用のビルトインカメラです。カメラは高度な顔認識ソフトウェアを使用して、お使いのコンピュータを保護します。このソフトウェアはユーザーの顔を学習し、お使いのコンピュータにログインするたびに認識することで、パスワードを使用して手動でログインする必要性を最小限に抑えます。詳細に関しては、**Start** (スタート)  → **Programs** (プログラム) → **FastAccess Facial Recognition** (FastAccess 顔認識) とクリックします。
- 5 右デジタルアレイマイク – 左デジタルアレイマイクと連結し、ビデオ会議および音声録音用に高品質のサウンドを提供します。

メディア、ワイヤレス、およびパワーコントロール



メディア、ワイヤレス、およびパワーコントロールを使用するには、アイコンに軽く触れてから離します。コントロールのアイコンが確認のために2秒間光、次第に消えていきます。

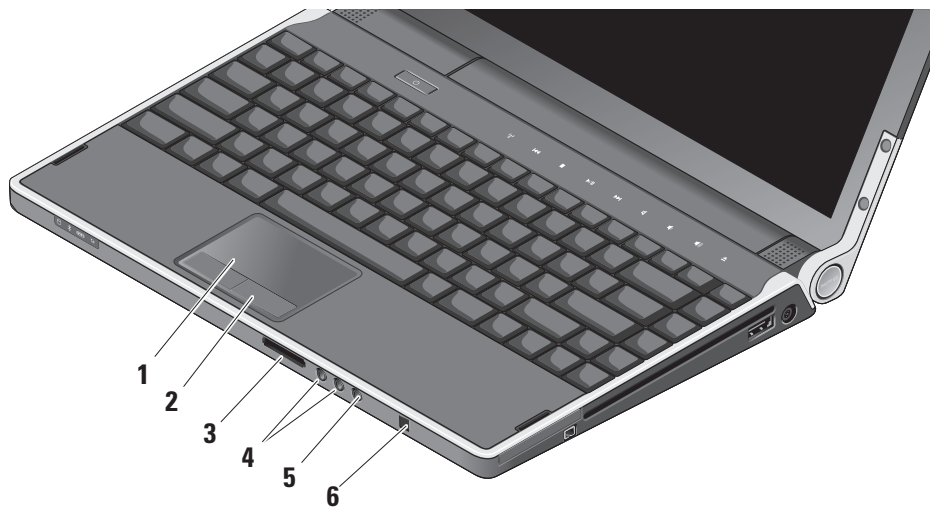

- | | | | |
|---|---------------------|---|---------------|
|  | 電源の投入またはスリープ状態からの復帰 |  | 次のトラックまたは章を再生 |
|  | ワイヤレスのオンまたはオフの切り替え |  | ボリュームのミュート |
|  | 直前のトラックまたは章を再生 |  | ボリュームを下げる |
|  | 停止 |  | ボリュームを上げる |
|  | 再生、または一時停止 |  | ディスクの取り出し |

コンピュータベースおよび キーボードの機能



- 1 **タッチパッド** – カーソルを動かしたり、選択したアイテムをドラッグまたは移動、および表面をタップすることで左クリックといったマウスの機能を提供します。回転スクロールおよびズームをサポートします。
- 2 **タッチパッドタブレットボタン (2)** – マウスと同じように、左クリックおよび右クリックの機能を提供します。
- 3  **8-in-1 メディア**
カードリーダー – 次に示すデジタルメモリカードに保存された、デジタル写真、音楽、ビデオ、および文書を、すばやく便利な方法で表示および共有できるようにします。
 - SD メモリカード
 - SDIO カード
 - マルチメディアカード (MMC)
 - メモリスティック
 - メモリスティック PRO
 - xD ピクチャカード
 - 高速 SD
 - 高密度 SD
- 4  **オーディオ 出力/ヘッドフォン**
コネクタ (2) – 1 または 2 セットのヘッドフォンを接続したり、電源投入されているスピーカまたはサウンドシステムにオーディオを送ります。オーディオ信号は両コネクタとも同じです。
- 5  **オーディオ入力/マイクコネクタ**
オーディオプログラムで使用するために、マイクを接続、または信号を入力します。
- 6 **Consumer IR** – オプションの **Dell Travel Remote** を使用するための赤外線センサーです。

バックライト付きキーボード/タッチパッド輝度設定 - <Fn><→> キーを押すことで、3つのライト状態が次の順で切り替わります。

3つのライト状態とは以下のとおりです。

- フルキーボード/タッチパッド輝度
- ライトなし
- ハーフキーボード/タッチパッド輝度

タッチパッド回転スクロールおよびズーム設定

回転スクロールおよびズームの設定を変更するには、タスクバーの右側の **Dell Touchpad** (Dell タッチパッド) アイコンをダブルクリックします。スクロールタブでは、スクロールまたは回転スクロールを有効や無効にしたり、スクロールゾーン幅およびスクロールスピードを選択できます。

ジェスチャタブでは、フィンガースーム (指を上下に動かすことでズームインおよびズームアウト) またはピンチズーム (二本の指を開いたり閉じたりすることでズームインおよびズームアウト) を有効および無効にできます。

オプションのグラフィックプロセッサの機能

お使いのコンピュータには画期的な **Hybrid SLI** テクノロジーが搭載されています。**Hybrid SLI** は、セントラルプロセッサとグラフィックプロセッサが連携作動することを可能にし、グラフィックパフォーマンスを向上させます。

ソフトウェア機能

 **メモ**：本項で説明されている機能の詳細は、お使いのハードディスクドライブにある『Dell テクノロジガイド』または **support.jp.dell.com** にあるデルサポートサイトを参照してください。

生産性および通信

お使いのコンピュータを使ってプレゼンテーション、カタログ、カード、ちらしおよびスプレッドシートを作ることができます。また、デジタル写真や画像を編集したり、表示することもできます。お使いのコンピュータにインストールされた

ソフトウェアを注文書で確認してください。インターネットに接続すると、ウェブサイトへのアクセス、E-メールアカウントの設定、ファイルのダウンロードやアップロードなどができます。

エンターテイメントおよびマルチメディア

お使いのコンピュータで、ビデオの鑑賞、ゲーム、CD/DVD の作成、音楽およびインターネットラジオを聞くことができます。お使いの光学ディスクドライブは、**CD** および **DVD** を含む複数のディスクメディア形式をサポートする場合があります。

デジタルカメラや携帯電話などの携帯デバイスから、ピクチャやビデオファイルをダウンロードしたりコピーしたりできます。オプションのソフトウェアアプリケーションを使用して、音楽やビデオファイルを編集および作成し、ディスクに記録したり、**MP3** プレーヤーや携帯エンターテイメントデバイスなどの携帯製品に保存することができます。また、接続されている **TV**、プロジェクタ、およびホームシアタ装置で直接再生して、見ることもできます。

デスクトップのカスタマイズ

Personalize appearance and sounds (デザインとサウンドのカスタマイズ) ウィンドウにアクセスして、デザイン、解像度、壁紙、スクリーンセーバーなどを変更してお使いのデスクトップをカスタマイズできます。

画面のプロパティウィンドウにアクセスするには、次の手順を実行します。

1. デスクトップの何も無い場所で右クリックします。
2. **Personalize appearance and sounds** (デザインとサウンドのカスタマイズ) ウィンドウで **Personalize** (カスタマイズ) をクリックすると、カスタマイズのオプションが表示されます。

エネルギー設定のカスタマイズ

オペレーティングシステムの電源オプションを使用して、お使いのコンピュータの電源設定をカスタマイズできます。**Microsoft® Windows Vista®** には、次の **3** つのデフォルトのオプションが用意されています。

- **Balanced** (バランス) — この電源オプションは、必要に応じて最大のパフォーマンスを提供し、休止中は電源を節約します。

- **Power saver**（省電力） — この電源オプションは、システムパフォーマンスを低下させてバッテリーの寿命を最長化し、コンピュータの寿命期間に消費するエネルギーの摂取量を削減して、電力を節約します。
- **High performance**（ハイパフォーマンス） — この電源オプションは、プロセッサスピードをアクティビティに合わせ、かつシステムパフォーマンスを最大化して、お使いのコンピュータに最高レベルのシステムパフォーマンスを提供します。

データのバックアップ

お使いのコンピュータのファイルとフォルダを定期的にバックアップすることをお勧めします。
ファイルのバックアップ

1. **Start**（スタート）  → **Control Panel**（コントロールパネル） → **System and Maintenance**（システムとメンテナンス） → **Welcome Center**（ウェルカムセンター） → **Transfer files and settings**（ファイルと設定の転送）とクリックします。
2. **Back up files**（ファイルのバックアップ）
または **Back up computer**（コンピュータのバックアップ）をクリックします。

3. **Continue on Your User Account Control**（お使いのユーザーアカウントの継続）ダイアログボックスをクリックして、**バックアップ**ファイルウィザードの手順に従います。

問題の解決

本項はお使いのコンピュータのトラブルシューティング情報を提供します。次のガイドラインを使用してもお使いのコンピュータの問題を解決できない場合は、**34** ページの「サポートツールの使い方」または **47** ページの「デルへのお問い合わせ」を参照してください。

⚠ 警告： 訓練を受けたサービス技術者のみが、コンピュータカバーを取り外すことができます。高度なサービスとトラブルシューティングの手順は、デルサポートサイト **support.jp.dell.com** の『サービスマニュアル』を参照してください。

ネットワークの問題

ワイヤレス接続

- ワイヤレスネットワークネットワーク接続が見つからない場合ワイヤレスコントロールが無意識に触られ、ワイヤレス無線通信が無効になっている可能性があります。ワイヤレスを再び有効にするには、コンピュータの電源

を入れて、センターコントロールカバーのワイヤレスコントロール (A) に軽く触れてから、離します。タスクバーの **Intel PROSet** を使用して、ワイヤレス LAN を管理できます。コントロールパネルからアクセスして **Windows** ワイヤレスネットワーク接続を使用すると、ワイヤレス LAN を管理できます。

- ワイヤレス接続が何らかの障害によりブロックされているか、割り込まれている可能性があります。コンピュータをワイヤレスルーターの近くへ移動してみます。

有線接続

有線のネットワーク接続が切断された場合

- ケーブルが緩んでいるか、破損している可能性があります。
- ネットワークケーブルの両端が接続されているか確認します。可能な場合は、別のネットワークケーブルを試してみます。

ネットワークコネクタのリンク保全ライトは、接続が確かなことを示し、そのステータス情報を提供します。

- 緑色 — 10 Mbps ネットワークとコンピュータ間の接続が良好です。
- 橙色 — 100 Mbps ネットワークとコンピュータ間の接続が良好です。
- 黄色 — 1000 Mbps のネットワークとコンピュータ間の接続が良好です。
- オフ — コンピュータは物理的なネットワーク接続を検出していません。

 **メモ：**ネットワークコネクタのリンク保全ライトは、有線ケーブル接続の状態のみを提供します。リンク保全ライトはワイヤレス接続のステータスを提供しません。

電源の問題

電源ライトがオフの場合 — コンピュータの電源がオフか、電力が供給されていません。

- **AC** アダプタを取り外し、バッテリーを使用してコンピュータの電源を入れてみます。
- バッテリーを取り外し、**AC** アダプタを使用してコンピュータの電源を入れてみます。
- **AC** アダプタケーブル接続の両端をチェックします。**AC** アダプタのライトが点灯しているか確認します。ライトが点灯していない場合は、**AC** アダプタを他のコンセントに接続します。

ヒンジの電源 / バッテリーライトは、次のような状態を示します。

バッテリー電源の場合：

- 白色の点灯 — コンピュータがバッテリー電源で作動しています
- 橙色の点灯 — バッテリーの充電量が少なくなっています
- 橙色の点滅 — バッテリーの残りの充電量が非常に少なくなっています
- 白色の点滅 — コンピュータはスリープ状態です

AC アダプタの場合：

- 白色の点灯 — コンピュータの電源がオンの状態で、バッテリーは充電中です
- 白色の点滅 — コンピュータはスタンバイの状態です

メモリの問題

メモリに問題がある場合 —

- メモリモジュールがお使いのコンピュータと互換性があるか確認します。お使いのコンピュータは **DDR3** メモリをサポートします。サポートされるメモリのタイプの詳細は、**50** ページの「基本仕様」を参照してください。
- **Dell Diagnostics** (診断) プログラム (**37** ページの「**Dell Diagnostics** (診断) プログラム」を参照) を実行します。
- メモリモジュールを取り付けなおして、お使いのコンピュータがメモリと正常に通信しているか確認します (デルサポートサイト **support.jp.dell.com** で『サービスマニュアル』を参照してください)。

フリーズおよびソフトウェアの問題

プログラムの応答が停止した — プログラムを次の手順で終了します。

1. <Ctrl><Shift><Esc> を同時に押します。
2. **Applications** (アプリケーション) タブをクリックします。
3. 応答しないプログラムを選択します。
4. **End Task** (タスクの終了) をクリックします。

コンピュータの応答が停止した —

- ➡ **注意：**オペレーティングシステムのシャットダウンが実行できない場合、データを損失する恐れがあります。

コンピュータの電源を切ります。キーボードのキーを押したり、マウスを動かしてもコンピュータから応答がない場合、コンピュータの電源が切れるまで電源ボタンを押し、次にコンピュータの電源を入れます。

画面が青色（ブルースクリーン）になった —

コンピュータの電源を切ります。キーボードのキーを押したり、ポインタやマウスを動かしてもコンピュータが応答しない場合、コンピュータの電源が切れるまで電源ボタンを押し、次にコンピュータの電源を入れます。

その他のソフトウェアの問題 —

- 重要なデータのバックアップを常に保管しておいてください。
- ウィルススキャンプログラムを使用して、お使いのコンピュータをチェックします。
- 開いているファイルをすべて保存してから閉じ、実行中のプログラムをすべて終了して、**Start**（スタート）メニューからコンピュータをシャットダウンします。
- トラブルシューティングの情報については、ソフトウェアのマニュアルを確認するか、ソフトウェアの製造元に問い合わせます。
 - コンピュータにインストールされているオペレーティングシステムと互換性があるか確認します。

- コンピュータがソフトウェアを実行するのに必要な最小ハードウェア要件を満たしているか確認します。詳細については、ソフトウェアのマニュアルを参照してください。
- プログラムが正しくインストールおよび設定されているか確認します。
- 必要に応じて、プログラムをアンインストールしてから再インストールします。
- 表示されるエラーメッセージを書きとめ、トラブルシューティングに役立てます。

サポートツールの使い方

Dell Support Center（デルサポートセンター）

Dell Support Center（デルサポートセンター）では、サービス情報、サポート情報、およびシステム特有の情報が提供されます。Dell Support Center（デルサポートセンター）および利用可能なサポートツールの詳細に関しては、**support.jp.dell.com**の**Service**（サービス）をクリックしてください。



タスクバーの  アイコンをクリックしてアプリケーションを実行します。ホームページから、次に示すリンクにアクセスできます。

- **Self Help**（セルフヘルプ）（トラブルシューティング、セキュリティ、システムパフォーマンス、ネットワーク/インターネット、バックアップ/リカバリ、および Windows Vista®）

- **Alerts**（警告）（お使いのコンピュータに関連するテクニカルサポート警告）
- **Assistance from Dell**（デルによるサポート）（DellConnect™を使用したテクニカルサポート、カスタマーサービス、トレーニングとチュートリアル、デルオンコールのハウツーヘルプ、および PC CheckUp によるオンラインスキャン）
- **About Your System**（お使いのシステムについて）（システムのマニュアル、保証情報、システム情報、アップグレードとアクセサリ）

Dell Support Center（デルサポートセンター）のホームページの上部には、お使いのコンピュータのモデル番号、サービスタグ、およびエクスプレスサービスコードが表示されます。

Dell Support Center の詳細に関しては、お使いのハードディスクドライブにある『Dell テクノロジガイド』またはデルサポートサイト **support.jp.dell.com** を参照してください。

システムメッセージ

お使いのコンピュータに不具合またはエラーがある場合、コンピュータにはシステムメッセージが表示され、原因の特定および問題の解決に必要な処置の決定に役立ちます。

 **メモ**：表示されたメッセージが次の例にない場合は、オペレーティングシステムまたはメッセージが表示されたときに実行していたプログラムのマニュアルを参照してください。または、デルサポートサイト support.dell.com の『サービスマニュアル』を参照するか、サポートを受けるには、47 ページの「デルへのお問い合わせ」を参照してください。

警告! 前回このシステムを起動しようとして、**Checkpoint [nnnn]** で失敗しました。この問題を解決するには、この **Checkpoint** をメモしてデルテクニカルサポートにお問い合わせください — 同一のエラーが原因で、コンピュータが数回連続で起動ルーチンを完了できませんでした。サポートを受けるには、47 ページの「デルへのお問い合わせ」を参照してください。

CMOS チェックサムエラー — システム基板の不具合またはリアルタイムクロック (RTC) のバッテリーが少ない可能性があります。バッテリーを交換します。デルサポートサイト support.jp.dell.com で『サービスマニュアル』を参照するか、サポートに関して 47 ページの「デルへのお問い合わせ」を参照してください。

CPU ファンに障害が発生しました — CPU ファンに障害が発生しました。CPU ファンを交換します。デルサポートサイト support.jp.dell.com の『サービスマニュアル』を参照してください。

ハードディスクドライブエラー — ハードディスクドライブの **Power On Self Test (POST)** の実行中にハードディスクドライブでエラーが発生した可能性があります。サポートを受けるには、47 ページの「デルへのお問い合わせ」を参照してください。

ハードディスクドライブ読み取りエラー — HDD 起動テスト中にハードディスクドライブエラーが発生した可能性があります。サポートを受けるには、47 ページの「デルへのお問い合わせ」を参照してください。

キーボードエラー — キーボードに不具合が発生したか、キーボードケーブルの接続が緩んでいます。

起動デバイスがありません — ハードディスクドライブで起動パーティションを検出できません。ハードディスクドライブケーブルが緩んでいるか、起動デバイスがありません。

- ハードディスクドライブが起動デバイスの場合、ケーブルが接続され、ドライブが正しくインストールされ、起動デバイスとしてパーティションされていることを確認します。
- セットアップユーティリティを起動して、起動順序情報が正しいことを確認するか、デルサポートサイト support.jp.dell.com の『サービスマニュアル』を参照を参照します。

タイマーチェック割り込みなし — システム基板上のチップが誤動作しているか、マザーボードに不具合が発生しています。デルサポートサイト support.jp.dell.com の『サービスマニュアル』を参照してください。

USB 過電流エラーです — USB デバイスを取り外します。お使いの USB デバイスが正常に動作するためには、さらに多くの電力を必要とします。

USB デバイスの接続には外部電源を使用するか、お使いのデバイスが USB ケーブルを 2 つ備えている場合はその両方を接続します。

注意 - ハードディスクドライブセルフモニタリングシステムで、パラメータが通常の動作範囲を超えていることが報告されました。定期的にデータのバックアップを行うことをお勧めします。範囲外のパラメータは、ハードディスクドライブに問題を示す場合、または示さない場合もあります — **S.M.A.R.T (Self-Monitoring Analysis and Reporting technology)** エラーです。ハードディスクドライブに問題がある可能性があります。この機能は、**BIOS** セットアップで有効または無効にすることができます。サポートを受けるには、**47 ページ**の「デルへのお問い合わせ」を参照してください。

ハードウェアトラブルシューティング

オペレーティングシステムのセットアップ中にデバイスが検出されないか、検出されても間違っていて設定されている場合、**ハードウェアに関するトラブルシューティング**を使用して非互換性を解決することができます。

ハードウェアに関するトラブルシューティングを開始するには、次の手順を実行します。

1. **Start** (スタート)  → **Help and Support** (ヘルプとサポート) とクリックします。
2. 検索フィールドに hardware troubleshooter (ハードウェアに関するトラブルシューティング) と入力し、<Enter> を押して検索を開始します。
3. 検索結果で、現在の不具合に最も近いオプションを選択し、残りのトラブルの解決手順に従います。

Dell Diagnostics (診断) プログラム

コンピュータに問題が発生した場合、デルテクニカルサポートに問い合わせる前に、32 ページの「フリーズおよびソフトウェアの問題」のチェック事項を実行してから **Dell Diagnostics** (診断) プログラムを実行してください。

作業を始める前に、この手順を印刷しておくことをお勧めします。

 **メモ** : Dell Diagnostics (診断) プログラムは、Dell コンピュータ上でのみ機能します。

Dell Diagnostics (診断) プログラムの起動

Dell Diagnostics (診断) プログラムは、ハードディスクドライブの診断ユーティリティ用隠しパーティションに格納されています。

1. 正確に動作することが確認されているコンセントにコンピュータが接続されていることを確認します。
2. コンピュータの電源を入れるには、電源ボタンを押しながら <Fn> キーを押し続けます。
3. 画面に表示される指示に従ってください。

 **メモ** : お使いのコンピュータの画面にイメージが表示されない場合、実行中の診断によりディスプレイのテストが開始されます。**Diagnostics** (診断) では、ディスプレイのテスト中にピープ音が発せられます。ディスプレイにまだ何も表示されない場合、外付けモニタを接続して試すか、デルにお問い合わせください。47 ページの「デルへのお問い合わせ」を参照してください。

システムの復元オプション

次の方法で、お使いのオペレーティングシステムを復元することができます。

- システムの復元は、データファイルに影響を与えることなく、お使いのコンピュータを以前の動作状態に戻します。データファイルを保護しながら、オペレーティングシステムを復元する最初の解決策として、システムの復元を使用してください。
- **Dell Factory Image Restore** はお使いのハードディスクドライブをコンピュータ購入時の状態に戻します。**Dell Factory Image Restore** は、ハードディスクドライブのすべてのデータを永久に削除し、コンピュータを受け取られた後にインストールされた全てのプログラムも取り除きます。システムの復元でオペレーティングシステムの問題を解決できなかった場合のみ、**Dell** イメージ復元を使用してください。

- コンピュータにオペレーティングシステムディスクが付属している場合は、このディスクを使ってオペレーティングシステムを復元できます。ただし、オペレーティングシステムディスクを使用する場合も、ハードディスクドライブに保存されているデータがすべて削除されます。システムの復元でオペレーティングシステムの問題を解決できなかった場合のみ、このディスクを使用してください。

システムの復元

ハードウェア、ソフトウェア、またはその他のシステム設定を変更したためにコンピュータが正常に動作しなくなってしまった場合、**Windows** オペレーティングシステムのシステムの復元を使用して、コンピュータを以前の動作状態に復元することができます（データファイルへの影響はありません）。システムの復元でコンピュータに行った変更はすべて元の状態へ完全に戻すことが可能です。

➡ **注意**：データファイルのバックアップを定期的に作成してください。システムの復元は、データファイルを監視したり、データファイルを復元したりしません。

✎ **メモ**：このマニュアルの手順は、Windows のデフォルトビュー用なので、お使いの Dell™ コンピュータを Windows クラシック 表示に設定した場合は動作しないことがあります。

システムの復元の開始

1. **Start** (開始)  をクリックします。

2. **Start Search** (検索の開始) ボックスに System Restore (システムの復元) と入力して <Enter> を押します。

✎ **メモ**：**User Account Control** (ユーザーアカウントの管理) ウィンドウが表示されます。コンピュータのシステム管理者の場合は、**Continue** (続行) をクリックします。システム管理者ではない場合には、システム管理者に問い合わせ、必要な処理を続けます。

3. **Next** (次へ) をクリックして、表示される画面の指示に従って残りの処理を行います。

システムの復元により不具合が解決しなかった場合、最後に行ったシステムの復元を取り消すことが可能です。

最後のシステムの復元を元に戻す

✎ **メモ**：最後に行ったシステムの復元を取り消す前に、開いているファイルをすべて保存して閉じ、実行中のプログラムをすべて終了してください。システムの復元が完了するまで、いかなるファイルまたはプログラムも変更したり、開いたり、削除したりしないでください。

1. **Start** (開始)  をクリックします。

2. **Start Search** (検索の開始) ボックスに System Restore (システムの復元) と入力して <Enter> を押します。

3. **Undo my last restoration** (以前の復元を取り消す) をクリックし、**Next** (次へ) をクリックします。

Dell Factory Image Restore

➡ **注意** : Dell Factory Image Restore を使用すると、ハードディスクドライブのすべてのデータは永久に削除され、コンピュータを受け取った後にインストールされたすべてのプログラムやドライバも取り除かれます。これらのオプションを使用する前にデータをバックアップしてください。システムの復元でオペレーティングシステムの問題を解決できなかった場合のみ、Dell イメージ復元を使用してください。

 **メモ** : Dell Factory Image Restore は、一部の国および一部のコンピュータでは使用できない場合があります。

Dell Factory Image Restore による復元は、お使いのオペレーティングシステムを復元するための最終手段としてのみ使用してください。このオプションは、お使いのハードディスクドライブを、コンピュータを購入されたときの状態に戻します。コンピュータを受け取られてから追加されたデータファイルを含むどのようなプログラムやファイルも永久にハードディスクドライブから削除されます。データファイルには、コンピュータ上の文書、表計算、メールメッセージ、

デジタル写真、ミュージックファイルなどが含まれます。Dell Factory Image Restore を使用する前に、データをすべてバックアップします。

Dell Factory Image Restore の実行

1. コンピュータの電源を入れます。
2. Dell のロゴが表示されたら、<F8> を何回か押して、**Vista Advanced Boot Options** (Vista 詳細起動オプションウィンドウ) へアクセスします。
3. **Repair Your Computer** (コンピュータの修理) を選択します。**System Recovery Options** (システムリカバリオプション) ウィンドウが表示されます。
4. キーボードのレイアウトを選択し、**Next** (次へ) をクリックします。
5. リカバリオプションへアクセスするには、ローカルユーザーとしてログオンします。コマンドのプロンプトへアクセスするには、ユーザー名のフィールドに administrator (システム管理者) と入力し、**OK** をクリックします。

6. **Dell Factory Image Restore** をクリックします。**Dell Factory Image Restore** へようこそ画面が表示されます。

 メモ：設定によっては、**Dell Factory Tools** (Dell Factory ツール) を選択してから **Dell Factory Image Restore** を選択する必要があります。

7. **Next** (次へ) をクリックします。**Confirm Data Deletion** (データ削除の確認) 画面が表示されます。

 メモ：Dell Factory Image Restore をこれ以上進めたくない場合は、**Cancel** (キャンセル) をクリックします。

8. ハードディスクドライブの再設定を続行し、出荷時のシステムソフトウェアを回復する確認を行うチェックボックスをクリックし、**Next** (次へ) をクリックします。

復元プロセスが完了するまでに、5分以上かかる場合があります。オペレーティングシステムと工場出荷時インストールされたアプリケーションが出荷時の設定に復元されるとメッセージが表示されます。

9. **Finish** (完了) をクリックしてコンピュータを再起動します。

オペレーティングシステムの再インストール

作業を開始する前に

新しくインストールしたドライバの問題を解消するために **Windows** オペレーティングシステムを再インストールすることを検討する前に、まず **Windows** のデバイスドライバのロールバックを試してみます。デバイスドライバのロールバックを実行しても問題が解決されない場合、システムの復元を使ってオペレーティングシステムを新しいデバイスドライバがインストールされる前の動作状態に戻します。38 ページの「**Microsoft Windows** システムの復元の使い方」を参照してください。

 **注意**：オペレーティングシステムをインストールする前に、お使いのプライマリハードディスクドライブ上のすべてのデータファイルのバックアップを作成しておいてください。標準的なハードディスクドライブ構成において、プライマリハードディスクドライブはコンピュータによって 1 番目のドライブとして認識されます。

Windows を再インストールするには、次のアイテムが必要です。

- Dell 『オペレーティングシステム』 メディア
- Dell 『Drivers and Utilities』 メディア

 **メモ：** 『Drivers and Utilities』 メディアには、コンピュータの組立時に取り付けられたドライバが入っています。Dell 『Drivers and Utilities』 メディアを使って、必要なドライバをロードします。お使いのコンピュータの購入場所、メディアの注文の有無によっては、Dell 『Drivers and Utilities』 メディアおよび 『オペレーティングシステム』 メディアがコンピュータに付属されていない場合もあります。

Windows Vista® の再インストール

再インストール処理を完了するには、**1～2時間** かかることがあります。オペレーティングシステムを再インストールした後、デバイスドライバ、アンチウイルスプログラム、およびその他のソフトウェアを再インストールする必要があります。

1. 開いているファイルをすべて保存してから閉じ、実行中のプログラムをすべて終了します。

2. 『オペレーティングシステム』 ディスクを挿入します。

3. **Install Windows** (Windows のインストール) のメッセージが表示されたら、**Exit** (終了) をクリックします。

4. コンピュータを再起動します。

5. DELL のロゴが表示されたらすぐに **<F12>** を押します。

 **メモ：** キーを押すタイミングが遅れて、オペレーティングシステムのロゴが表示されてしまったら、**Microsoft® Windows®** デスクトップが表示されるのを待ち、コンピュータをシャットダウンして操作をやりなおします。

 **メモ：** 次の手順は、起動順序を **1** 回だけ変更します。次回の起動時には、コンピュータはセットアップユーティリティで指定したデバイスに従って起動します。

6. 起動デバイスリストが表示されたら **CD/DVD/CD-RW Drive** をハイライト表示し、**<Enter>** を押します。

7. いずれかのキーを押して **CD-ROM** から起動します。画面の指示に従ってインストールを完了します。

困ったときは

お使いのコンピュータに不具合がある場合、以下の手順でその不具合を診断し、問題解決することができます。

1. コンピュータに生じている不具合に関連した情報と手順に関しては、**30** ページの「問題の解決」を参照してください。
2. **Dell Diagnostics**（診断）プログラムの実行方法の手順については、**37** ページの「**Dell Diagnostics**（診断）プログラム」を参照してください。
3. **46** ページの「**Diagnostics**（診断）チェックリスト」に記入してください。
4. インストールとトラブルシューティングのヘルプについては、デルサポート（**support.jp.dell.com**）から、広範囲をカバーするオンラインサービスを利用してください。デルサポートオンラインの広範囲をカバーするリストについては、**44** ページの「オンラインサービス」を参照してください。

5. これまでの手順で問題が解決されない場合は、**47** ページの「デルへのお問い合わせ」を参照してください。

 **メモ**：サポート担当者が必要な手順でサポートできるように、コンピュータの近くの電話からデルサポートへお問い合わせください。

デルのオートテレフォンシステムの指示に従って、エクスプレスサービスコードを入力すると、電話は適切なサポート担当者に転送されます。エクスプレスサービスコードをお持ちでない場合は、**Dell Accessories** フォルダを開き、エクスプレスサービスコードアイコンをダブルクリックしてから、手順に従ってください。

困ったときは

テクニカルサポートおよび カスタマーサービス

Dell のハードウェアに関するお問い合わせは、デルサポートサービスをご利用ください。デルのサポートスタッフは、コンピュータベースの診断を使用して、正確な回答を迅速に提供します。

Dell のサポートサービスへのお問い合わせは、45 ページの「お問い合わせになる前に」を参照してから、お住まいの地域の問い合わせ情報を参照するか、**support.jp.dell.com** にアクセスしてください。

DellConnect™

DellConnect は、ブロードバンド接続を介して Dell サービスとサポート担当者がお使いのコンピュータにアクセスできるようにするための、簡易なオンラインアクセスツールで、お客様の立会いのもとに不具合の診断や修復を行います。詳細については、**support.jp.dell.com** へアクセスするか、**DellConnect** をクリックしてください。

オンラインサービス

デル製品およびサービスについては、以下のウェブサイトでご覧いただけます。

- **www.dell.com**
- **www.dell.com/ap** (アジア太平洋地域のみ)
www.dell.com/jp (日本)
- **www.euro.dell.com** (ヨーロッパ)
- **www.dell.com/la** (ラテンアメリカとカリブ諸国)
- **www.dell.ca** (カナダ)

デルサポートへは、以下のウェブサイトおよび E-メールアドレスでご連絡いただけます。

デルサポートサイト

- **support.dell.com**
- **support.jp.dell.com** (日本)
- **support.euro.dell.com** (ヨーロッパ)

デルサポート E-メールアドレス

- **mobile_support@us.dell.com**
- **support@us.dell.com**
- **la-techsupport@dell.com**（ラテンアメリカおよびカリブ諸国のみ）
- **apsupport@dell.com**（アジア太平洋地域）

24 時間納期案内電話サービス

ご注文になったデル製品の状況を確認するには、**support.jp.dell.com** にアクセスするか、または 24 時間納期案内電話サービスにお問い合わせください。音声による案内で、注文について調べて報告するために必要な情報をお伺いします。ご注文に関する問題は、47 ページの「デルへのお問い合わせ」でお住まいの地域のお問い合わせ先電話番号を参照してください。

欠品、誤った部品、間違った請求書などの注文に関する問題がある場合は、デルカスタマーケアにご連絡ください。お電話の際は、納品書または出荷伝票をご用意ください。お住まいの地域のお問い合わせ先電話番号については、47 ページの「デルへのお問い合わせ」を参照してください。

製品情報

デルが提供しているその他の製品に関する情報が必要な場合や、ご注文になりたい場合は、デルウェブサイト **www.dell.com** をご覧ください。お住まいの地域のお問い合わせ先電話番号および販売担当者の電話番号については、47 ページの「デルへのお問い合わせ」を参照してください。

保証期間中の修理または返品について

『サービス & サポートのご案内』をご覧ください。

お問い合わせになる前に

-  **メモ：**お電話の際は、エクスプレスサービスコードをご用意ください。エクスプレスサービスコードがおわかりになると、デルで自動電話サポートシステムをお受けになる場合に、より効率良くサポートが受けられます。また、お客様のサービスタグをお尋ねする場合もございます（サービスタグおよびエクスプレスサービスコードは、**Dell Support Centre**（デルサポートセンター）ようこそページに表示されています）。

困ったときは

次の **Diagnostics**（診断）チェックリストに記入してください。デルへお問い合わせになるときは、できればコンピュータの電源を入れて、コンピュータの近くから電話をおかけください。キーボードからコマンドを入力したり、操作時に詳細情報を説明したり、お使いのコンピュータ自体でのみ可能な他のトラブルシューティング手順を試してみるようお願いする場合があります。お使いのコンピュータのマニュアルがあることを確認してください。

Diagnostics（診断）チェックリスト

- 名前：
- 日付：
- 住所：
- 電話番号：
- サービスタグ（お使いのコンピュータの背面または底部に貼られているバーコード）：
- エクスプレスサービスコード：
- 返品番号（デルテクニカルサポート担当者から提供された場合）：

- オペレーティングシステムとバージョン：
- 周辺機器：
- 拡張カード：
- ネットワークに接続されていますか？
はい いいえ
- ネットワーク、バージョン、および
ネットワークアダプタ：
- プログラムとバージョン：

コンピュータのスタートアップファイルの内容を確認するときは、オペレーティングシステムのマニュアルを参照してください。コンピュータにプリンタを接続している場合、各ファイルを印刷します。印刷できない場合、各ファイルの内容を記録してからデルにお問い合わせください。

- エラーメッセージ、ビープコード、または
診断コード：
- 問題点の説明と実行したトラブルシューティング手順：

デルへのお問い合わせ

米国内のお客様の場合は **800-WWW-DELL**
(**800-999-3355**) にお電話ください。

 **メモ**：インターネットにアクセスできない場合には、注文書、配送伝票、請求書、あるいはデル製品カタログよりお問い合わせ情報を入力できます。

デルでは、各種のオンラインとお電話によるサポートおよびサービスのオプションを提供しています。ご利用状況は国や製品により異なるため、一部のサービスはお客様の地域でご利用いただけない場合があります。

営業、テクニカルサポート、またはカスタマーサービスの問題に関するデルへのお問い合わせは次の手順を実行します。

1. **support.jp.dell.com** にアクセスします。
2. ページの下部にある**国 / 地域**ドロップダウンメニューで、お客様の国または地域を確認します。
3. ページの左側にある**お問い合わせ**をクリックします。

4. 必要に応じて、該当するサービスまたはサポートリンクを選択します。
5. お客様のご都合の良いデルへのお問い合わせ方法を選択します。

情報およびリソースの検索方法

何をお探しですか？

オペレーティングシステムを再インストール。

お使いのコンピュータの診断プログラムの実行、ノートブックシステムソフトウェアの再インストール、またはコンピュータのドライバのアップデートおよび **readme** ファイル。

お使いのオペレーティングシステム、周辺機器の保守、**RAID**、インターネット、**Bluetooth®**、ネットワーク、および **E-メール** についての情報。

新規または追加メモリ、または新しいハードディスクドライブによるコンピュータのアップグレード。

消耗した、または欠陥がある部品の再取付けまたは交換。

こちらをご覧ください

『オペレーティングシステム』メディア

『**Drivers and Utilities**』メディア

 **メモ**：ドライバおよびマニュアルのアップデート版は **Dell™** サポートサイトの **support.jp.dell.com** にあります。

お使いのハードディスクドライブにインストールされている『**Dell** テクノロジガイド』。

デルサポートサイト **support.jp.dell.com** の『サービスマニュアル』

 **メモ**：国によっては、お使いのコンピュータのカバーを開けて部品を交換した場合、保証が無効になる場合があります。お使いのコンピュータの内部の作業をする場合は、保証と返却ポリシーを確認してください。

何をお探しですか？

サービスタグ / エクスプレスサービスコードの場所 — **support.jp.dell.com** でお使いのコンピュータを識別、またはテクニカルサポートに問い合わせるには、サービスタグが必要です。

ドライバおよびダウンロードの検索。

テクニカルサポートおよび製品サポートヘルプへのアクセス。

新規購入についてのお客様の注文状況。

よくある質問に関するソリューションと答えの検索。

コンピュータの技術的変更に関する最新のアップデートや、技術者または専門知識をお持ちのユーザーを対象とした高度な技術資料の探索。

こちらをご覧ください

お使いのコンピュータの背面または底面または **Dell Support Center** (デルサポートセンター) ようこそページ



デルサポートサイト
support.jp.dell.com

基本仕様

システムモデル

Studio XPS 1340

本項は、お使いのコンピュータのセットアップ、ドライバの更新、およびコンピュータのアップグレードを行う際に必要となる、基本的な情報を提供します。仕様の詳細は、support.jp.dell.com のデルサポートサイトにあるサービスマニュアルを参照してください。

 **メモ**：仕様は、地域によって異なる場合があります。お使いのコンピュータの設定に関する詳細については **Start** (スタート)  → **Help and Support** (ヘルプとサポート) とクリックし、お使いのコンピュータの情報を表示するオプションを選択してください。

プロセッサ

タイプ	L2 キャッシュ
Intel® Core™ 2 Duo	3 MB / 6 MB
外付けバスの周波数	1066 MHz

ExpressCard

ExpressCard コントローラ	GeForce 9400M G
ExpressCard コネクタ	ExpressCard スロット (54 mm) ×1
サポートするカード	ExpressCard/34 (34 mm) ExpressCard/54 (54 mm) 3.3 V および 1.5 V
ExpressCard コネクタ サイズ	26 ピン

メモリ

コネクタ	2つの内部アクセス可能な SO-DIMM ソケット
容量	512 MB、1 GB、および 2 GB
メモリのタイプ	1066 MHz DDR3 SO-DIMM
可能なメモリ構成	1 GB、1.5 GB、2 GB、3 GB、および 4 GB

 **メモ**：メモリのアップグレード手順は、デルサポートサイト support.jp.dell.com の『サービスマニュアル』を参照してください。

コンピュータ情報

システムチップセット	GeForce 9400M G
データバス幅	64 ビット
DRAM バス幅	デュアルチャネル (2) 64 ビットバス
プロセッサアドレスバス幅	32 ビット
フラッシュ EPROM	16 Mbit
グラフィックスバス	PCI-E X16
PCI バス	32 ビット

通信用

モデムタイプ	外付け V.92 56 K USB モデム
モデムコントローラ	ハードウェアモデム
モデムインタフェース	ユニバーサルシリアルバス (USB)

通信用	
ネットワークアダプタ	システム基板上の 10/100/1000 Ethernet LAN
ワイヤレス	内蔵ワイヤレス LAN (ハーフサイズ ミニカード)、 WWAN、Bluetooth® ワイヤレステクノロジー 搭載ミニカード、 UWB ミニカード WWAN ExpressCard Bluetooth® ワイヤレス テクノロジー
ビデオ	

外付け	
ビデオタイプ	システム基板内蔵

ビデオ	
ビデオコントローラ	GeForce 9500M (GeForce 9400M G + GeForce 9200M GS)
ビデオメモリ	256 MB 専用メモリ
UMA	
ビデオタイプ	システム基板内蔵
ビデオコントローラ	GeForce 9400M G
ビデオメモリ	システムメモリに 基づく
LCD インタフェース	LVDS
ディスプレイサポート	VGA、HDMI、および DisplayPort

オーディオ	
オーディオタイプ	5.1 チャンネル ハイ・ デフィニション・ オーディオ

オーディオ

オーディオ コントローラ	IDT 92HD73C HDA (ハイ・デフィニッ ション・オーディオ) コーデック
ステレオ変換	24 ビット (AD 変換 および DA 変換)
内蔵インタフェース	ハイ・デフィニッショ ン・オーディオ
外付けインタフェース	デュアル機能マイク 入力コネクタ、 ステレオヘッドフォン/ スピーカコネクタ ×2
スピーカ	4 Ω スピーカ ×2
内蔵スピーカアンプ	チャンネル毎に 2 ワット
ボリューム コントロール	プログラムメニュー、 メディアコントロール ボタン

ポートおよびコネクタ

IEEE 1394a	4 ピン シリアルコネクタ
ミニカード	Type IIIA ミニカード スロット ×2 、ハーフサイズ ミニカードスロット ×1
ネットワーク アダプタ	RJ-45 ポート 10/100/1000
USB	4 ピン USB 2.0 対応 コネクタ ×1
eSATA	4 ピン eSATA/USB コンボ コネクタ ×1
ビデオ	15 ホールコネクタ (メス)
HDMI	19 ピンコネクタ
DisplayPort	20 ピンコネクタ

ディスプレイ

タイプ (アンチグレア) **13.3 インチ WXGA WLED**
13.3 インチ WXGA CCFL

寸法:

縦幅 **286.08 mm**

横幅 **178.8 mm**

対角線 **337.8 mm**

最大解像度 **1280 x 800**

リフレッシュレート **60 Hz**

動作角度 **0 (閉じた状態) ~ 140°**

輝度 **最低 225 通常 270 cd/m²**
 (LED 5 ポイント平均)
最低 180、通常 198 cd/m²
 (CCFL 5 ポイント平均)

ディスプレイ

可視角度:

水平方向 **最低 ±40° (CCFL)**

最低 ±50° (LED)

垂直方向 **最低 +15° / -30° (CCFL)**

最低 +40° / -50° (LED)

ピクセルピッチ **0.2235 mm**

コントロール 輝度はキーボードショートカットキーによって調整可能です (詳細に関しては、『Dell テクノロジガイド』を参照)

キーボード (バックライト付き)

キー数 **86/103** (米国およびカナダ)、
87/104 (ヨーロッパ)、
90/107 (日本)

レイアウト **QWERTY / AZERTY / 漢字**

カメラ

ピクセル	1.3/2.0 メガピクセル
ビデオ解像度	320 x 240 ~ 1600 x 1200 (30fps で 640 x 480)
対角可視角度	66°

タッチパッド

X/Y 位置解像度 (グラフィックス テーブルモード)	240 cpi
-----------------------------------	---------

寸法：

横幅	61.9 mm センサー 有効領域
縦幅	39.04 mm の長方形

バッテリー

タイプ	6 セル / 9 セル「スマート」 リチウムイオン
長さ	50.39 mm (6/9 セル)
縦幅	26.3 mm (6 セル) 41.9 mm (9 セル)
横幅	204.9 mm (6 セル) 259.3 mm (9 セル)
重量	0.33 kg (6 セル) 0.48 kg (9 セル)
電圧	11.1 VDC
コンピュータの 電源がオフの 場合の充電時間 (概算)	4 時間

基本仕様

バッテリー

動作時間	バッテリー稼働時間は、稼働条件により変わり、集中的に電力を消費する状況では、著しく短くなる可能性があります。（詳細に関しては『Dell テクノロジガイド』を参照）
寿命（概算）	300 回（充電 / 放電）
温度範囲：	
動作時	0 ~ 35 °C
保管時	-40 ~ 65 °C
コイン型電池	CR-2032

AC アダプタ

入力電圧	100 ~ 240 VAC
入力電流（最大）	1.5 A

AC アダプタ

入力周波数	50-60 Hz
出力電力	65 W または 90 W
出力電流（90 W）	5.62 A （最大 4 秒パルス） 4.62 A（連続）
出力電流（65 W）	4.34 A （最大 4 秒パルス） 3.34 A（連続稼働）
定格出力電圧	19.5 VDC
寸法：	
65 W（E シリーズ）	
縦幅	16 mm
横幅	64 mm
奥行き	127.0 mm

AC アダプタ

重量 (ケーブルを除く)	0.29 kg
90 W (E シリーズ)	
縦幅	16 mm
横幅	70 mm
奥行き	147 mm
重量 (ケーブルを除く)	0.345 kg
温度範囲	
動作時	0 ~ 35 °C
保管時	-40 ~ 65 °C
寸法	
縦幅	22.5 mm ~ 37.2 mm
横幅	319.3 mm

寸法

奥行き	236.15 mm
重量 (6 セルバッテリー 装着の場合) : 次の 重量以下に構成可能	2.2 kg

コンピュータ環境温度範囲 :

動作時	0 ~ 35 °C
保管時	-40 ~ 65 °C

相対湿度 (最大) :

動作時	10 ~ 90 % (結露しないこと)
保管時	5 ~ 95 % (結露しないこと)

コンピュータ環境

最大振動（ユーザー環境をシミュレートするランダム振動スペクトラムを使用した場合）

動作時 **0.66 GRMS**

保管時 **1.3 GRMS**

最大衝撃（HDDのヘッド停止位置で2ミリ秒のハーフサインパルスで測定）：

動作時 **110 G**

保管時 **163 G**

高度（最大）：

動作時 **-15.2 ~ 3,048 m**

保管時 **-15.2 ~ 10,668 m**

気中汚染物質レベル **ISA-S71.04-1985** で
規定されている **G2**
またはそれ以下

索引

C

CDs、再生と作成 28

D

DellConnect 44

Dell Diagnostics (診断) プログラム 37

Dell Factory Image Restore 38

Dell Support Center (デルサポートセンター)
34

Diagnostics (診断) チェックリスト 46

DVD、再生と作成 28

E

E-メールアドレス

テクニカルサポート用 45

I

ISP

インターネットサービスプロバイダ 10

W

Windows Vista®

再インストール 42

Windows Vista® 10

セットアップ 10

Windows の再インストール 38

Windows、再インストール 38

あ

インターネット接続 10

エネルギー

節約 29

エネルギーの節約 29

オンラインでのデルへのお問い合わせ 47

か

拡張バス 51

カスタマーサービス 44

カスタマイズ

 エネルギー設定 29

 デスクトップ 28

コンピュータスタンド 5

コンピュータ、セットアップ 5

コンピュータの機能 28

さ

サポートサイト

 ワールドワイド 44

サポートの E-メールアドレス 45

システムの復元 38

システムメッセージ 35

出荷時のイメージの復元 40

仕様 50

情報の検索方法 48

スタンドの設置 5

製品

 情報と購入 45

接続（する）

 インターネットへ 10

セットアップ、作業を開始する前に 5

ソフトウェアの機能 28

損傷、回避 5

た

チップセット 51

注文情報 45

通気、確保 5

通風、確保 5

データ、バックアップ 29

ディスク

 使用 19

取り出す **19**
ディスクドライブ
 サポートされているディスクサイズ **19**
テクニカルサポート **43**
デバイスステータスライト **14**
デルサポートサイト **49**
電源アダプタ
 サイズおよび重量 **56, 57**
電源タップ、使い方 **6**
電源の問題、解決 **31**
ドライバおよびダウンロード **49**

な
ネットワーク接続
 修復 **30**

は
ハードウェアに関する
トラブルシューティング **36**

ハードウェアの問題
 診断 **37**
バックアップ
 作成 **29**
プロセッサ **50**
保証期間中の返品 **45**

ま

メモリサポート **50**
メモリのサポート **51**

や

有線のネットワーク
 ネットワークケーブル、接続する **8**
横型および縦型のスタンドオプション **5**

ら

リソース、検索方法 **48**

索引

わ

ワイヤレスネットワーク接続 **30**

Printed in China.

Printed on recycled paper.

www.dell.com | support.dell.com



0P502CA02